

SOGIMUT

NEWS



PROMIO SUPER AUTUNNO

Risparmia fino al 30%

*PROMO VALIDA FINO AL 31 DICEMBRE 2023 E FINO AD ESAURIMENTO SCORTE



NEW!

UTENSILI PER FANTINA MOBILE

BEST SELLERS

MICROMECCANICA

NEW!

BEST
SELLERS



SOGIMUT

esperti nella tecnica del serraggio dal 1955

 **02.66.100.206**
vendite@sogimut.com

www.sogimut.com



CONSEGNA ENTRO 24H



PROMO

ART. 380 MANDRINO AUTOSERRANTE DI PRECISIONE

CARATTERISTICHE & VANTAGGI

IMPIEGHI

Per trapani a colonna ed elettroutensili.

SERRAGGIO STABILE

RUN OUT max 0,08 mm

FORZA DI SERRAGGIO

Forza di serraggio sicura anche in condizioni severe.

SUPER MANEGGEVOLE

Caratteristiche peculiari sono nella maggiore maneggevolezza, minore lunghezza e minor peso.

CERTIFICATO

Ogni autoserrante è accompagnato dal certificato di collaudo.



CODICE	Misura	Att con/fil	Serr. Kcf. cm	Peso gr	D	d (mm)	L (mm)	Tolleranza max (mm)	Torque knf-cm	Listino €	PREZZI PROMO €
HOL38010B12	0,5-10	B12	90	320	43	3	35	0,08	90	70,00	58,00
HOL38010I220	0,5-10	1/2X20	90	320	43	6	35	0,08	90	70,00	58,00
HOL380103824	0,5-10	3/8X24	90	320	43	10	58	0,08	90	70,00	58,00
HOL38013B16	1-13	B16	160	700	50	10	55	0,08	160	80,00	65,00
HOL38013I220	1-13	1/2X20	160	700	50	13	75	0,08	160	80,00	65,00
HOL380133824	1-13	3/8X24	160	700	50	13	75	0,08	160	80,00	65,00
HOL38016B16	3-16	B16	250	1040	58	10	55	0,08	250	90,00	75,00
HOL38016B18	3-16	B18	250	1040	58	16	80	0,08	250	90,00	75,00
HOL38016I220	3-16	1/2X20	250	1040	58	16	80	0,08	250	90,00	75,00

ART. 100 MANDRINI AUTOSERRANTI PER PUNTE SUPER PRECISIONE



CARATTERISTICHE & VANTAGGI

PRECISI

Extra precisi, RUN OUT max 0,03-0,05 mm.

IMPIEGHI

L'impiego semplice e rapido senza chiave facilita il serraggio ed il disserraggio degli utensili.

GRIFFE

Doppia rettifica sulle griffe per esaltare la precisione e minimizzare gli errori di RUN OUT.

RPM

I mandrini consentono una velocità di rotazione di 3000 RPM.



CODICE	Misura	Apertura (mm)	Attacco Conico	D	D (mm)	L (mm)	Tolleranza MAX (mm)	Torque KNF-CM	Peso GR	Listino €	PREZZI PROMO €
FIA10006B10	MM 6	0,5-6,5	B10	34	3	35	0,03	80	320	99,00	80,00
FIA10006B12	MM 6	0,5-6,5	B12	34	6	35	0,03	80	320	99,00	80,00
FIA10008B10	MM 8	0,5-8	B10	34	8	50	0,03	80	340	99,00	80,00
FIA10008B12	MM 8	0,5-8	B12	34	3	35	0,03	80	340	99,00	80,00
FIA10010B12	MM 10	0,5-10	B12	43	6	35	0,03	130	700	99,00	80,00
FIA10010B16	MM 10	0,5-10	B16	43	10	58	0,03	130	700	99,00	80,00
FIA10013B16	MM 13	1-13	B16	50	10	55	0,05	200	1030	125,00	100,00
FIA10016B16	MM 16	3-16	B16	58	10	55	0,05	300	1370	135,00	110,00
FIA10016B18	MM 16	3-16	B18	58	16	80	0,05	300	1370	135,00	110,00

ART. 332

CONO DI RIDUZIONE DIN 228

CODICE	CM	L (mm)	Listino €	PREZZI PROMO €
HOL33200010	1/0	85	10,00	8,00
HOL33200021	2/1	92	10,00	8,00
HOL33200031	3/1	99	11,00	9,00
HOL33200032	3/2	112	11,00	9,00
HOL33200041	4/1	124	15,00	12,00
HOL33200042	4/2	124	15,00	12,00
HOL33200043	4/3	140	15,00	12,00
HOL33200051	5/1	156	30,00	24,00
HOL33200052	5/2	156	30,00	24,00
HOL33200053	5/3	156	30,00	24,00
HOL33200054	5/4	171	30,00	24,00
HOL33200062	6/2	218	90,00	70,00
HOL33200063	6/3	218	90,00	70,00
HOL33200064	6/4	218	90,00	70,00
HOL33200065	6/5	218	90,00	70,00

CARATTERISTICHE & VANTAGGI

TEMPRATO E RETTIFICATO

Temprati 55 HRC e rettificati.

PRECISO

Precisione 0.001 mm.



ART. 5996

ATTACCO PER MANDRINI PORTAPUNTE DIN 228

CODICE	CM	DIN K1	L (mm)	l (mm)	KG	Listino €	PREZZI PROMO €
UVI59961B10	1	B10	86	6	0,05	8,00	6,50
UVI59961B12	1	B12	89	5	0,06	8,00	6,50
UVI59961B16	1	B16	99	8-	0,09	8,00	6,50
UVI59962B12	2	B12	106	9	0,14	8,00	6,50
UVI59962B16	2	B16	112	8	0,16	8,00	6,50
UVI59962B18	2	B18	119	7	0,18	8,00	6,50
UVI59962B22	2	B22	130	9,5	0,25	8,00	6,50
UVI59963B12	3	B12	127	11	0,28	10,00	8,00
UVI59963B16	3	B16	134	11	0,31	10,00	8,00
UVI59963B18	3	B18	140	9	0,33	10,00	8,00
UVI59963B22	3	B22	147	17,5	0,38	10,00	8,00
UVI59964B16	4	B16	158	11,5	0,6	15,00	12,00
UVI59964B18	4	B18	166,5	12	0,63	15,00	12,00
UVI59964B22	4	B22	176	13	0,71	15,00	12,00
UVI59964B24	4	B24	186	13	0,76	15,00	12,00
UVI59965B16	5	B16	193	14,5	1,4	45,00	35,00
UVI59965B18	5	B18	200,5	14	1,43	45,00	35,00
UVI59965B22	5	B22	208,5	13,5	1,51	45,00	35,00
UVI59965B24	5	B24	221	16	1,56	45,00	35,00

CARATTERISTICHE & VANTAGGI

ATTACCHI

Attacco con morse.

RETTIFICATO

Temprati 55 HRC e rettificati.

PRECISO

Precisione 0,001 mm.

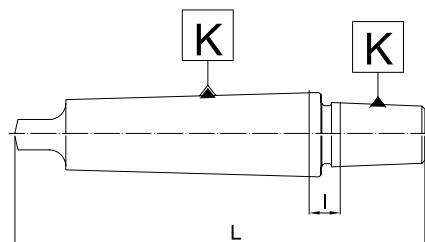



CONSEGNA ENTRO 24H



PROMO

ART. 600/S MORSA MODULARE DI PRECISIONE



CARATTERISTICHE & VANTAGGI

MATERIALI

Robusta e precisa. Costruita in acciaio cementato e temprato. Durezza superficiale di 58 HRC (± 2).

STRUTTURA

Slittone base e superfici di scorrimento completamente rettificate.

PRECISIONE

Chiavette longitudinali e trasversali costruite in tolleranza H7 per un perfetto allineamento agli assi macchina.

PRONTA ALL'USO

Completa di tasselli di posizionamento da 16 mm e chiave di manovra.

CODICE	Larghezza ganascia (mm)	Apertura	Lunghezza totale	Peso Kg	Listino €	PREZZI PROMO €
HOL600S125150	125	150	345	20	790,00	630,00
HOL600S150200	150	200	420	32	850,00	680,00
HOL600S150300	150	300	520	37	890,00	710,00
HOL600S175300	175	300	520	50	1.390,00	1100,00
HOL600S175400	175	400	655	63	1.490,00	1200,00
HOL600S200300	200	300	520	65	2.390,00	1900,00
HOL600S200400	200	400	655	69	2.490,00	1990,00
HOL600S200500	200	500	795	74	2.590,00	2100,00



MORSE AUTOCENTRANTI CNX MASSIMA STABILITÀ SUI 5 ASSI

CARATTERISTICHE & VANTAGGI

STABILITÀ

Struttura compatta e robusta per la massima stabilità.

FINITURE

Finiture superficiali di altissima qualità.

GANASCE

Cambio rapido delle ganasce.

VERSATILE

Ganascia reversibile ideale per sgrossatura e finitura.

Montaggio diretto su punti zero 52 mm o 96 mm (senza base).

MODELLO FORNITO DI:

Base per montaggio diretto sulla tavola della macchina.

NEW!

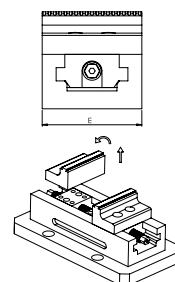
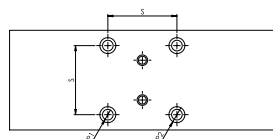
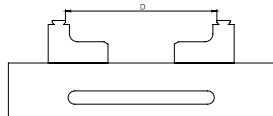
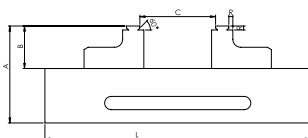

CODICE	E (mm)	C-D (mm)	A (mm)	B (mm)	L (mm)	S (mm)	Listino €	PREZZI PROMO €
CNX75100	75	0-150	73	32	185	52	939,00	850,00
CNX125220	125	0-220	100	40	250	96	1.450,00	1300,00
CNX125320	125	0-320	100	40	350	96	1.648,00	1500,00

* altre dimensioni disponibili



*validità promo fino al 31 dicembre 2023 e fino ad esaurimento scorte

ART. 607/S COPPIA GANASCIA "SMART BLOCK"



CARATTERISTICHE & VANTAGGI

IMPIEGO

Ganasce specifiche per lavorazioni di sgrossatura.

STAFFAGGIO

Dentini altezza 3mm per bloccaggio sicuro del pezzo.

ACCIAIO TEMPRATO

Costruite in acciaio C45, brunate con denti temprati.

INTERCAMBIABILI

Intercambiabili con le migliori marche.

QUALITÀ ITALIANA

Articolo progettato e prodotto in Italia.

CODICE	Misura Ganasca (mm)	Listino €	PREZZO PROMO €
HOL607S00150	150	250,00	199,00

ART. 497/498/499 SET MANDRINO + PINZE ER DIN 6499B



ART. 497 • DIN 2080

CODICE	ISO	Pinza	A	Capacità	Pezzi	Listino €	PREZZI PROMO €
HOL497208008	40	ER32	60	3-20	8	150,00	120,00
HOL497208018	40	ER32	60	2-20	18	230,00	180,00

ART. 498 • DIN 69871A

CODICE	ISO	Pinza	A	Capacità	Pezzi	Listino €	PREZZI PROMO €
HOL49869871A08	40	ER32	60	3-20	8	150,00	120,00
HOL49869871A18	40	ER32	60	2-20	18	230,00	180,00

ART. 499 • MAS 403BT

CODICE	ISO	Pinza	A	Capacità	Pezzi	Listino €	PREZZI PROMO €
HOL499403BT08	40	ER32	60	3-20	8	150,00	120,00
HOL499403BT18	40	ER32	60	2-20	18	230,00	180,00

ART. 489 ASSORTIMENTI PINZE ER DIN 6499B



ART. 489 • DIN 6499B

CODICE	Pinza	Capacità	Pezzi	Listino €	PREZZI PROMO €
HOL4890008	ER32	3-20	8	90,00	70,00
HOL4890018	ER32	2-20	18	180,00	140,00



CONSEGNA ENTRO 24H



PROMO

ART. 450 MANDRINO PORTAPINZA ER DIN 69871 AD+B

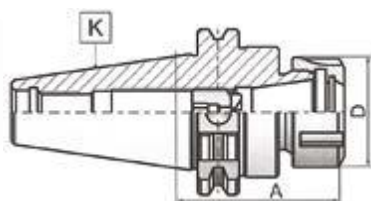

CARATTERISTICHE & VANTAGGI

RETTIFICATO

Temprato 58 HRC ed interamente rettificato.

BILANCIATO & CERTIFICATO

Bilanciati 12.000 RPM G6.3 con certificato di collaudo.

CODICE	ISO	Pinza	A	Capacità	D	Listino €	PREZZO PROMO
HOL4504032070	40	ER32	70	2-20	50	55,00	39,00

* lunghezze non vincolanti e variabili senza preavviso

ART. 480 MANDRINO PORTAPINZA ER MAS 403 BT AD+B

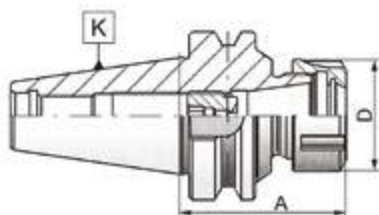

CARATTERISTICHE & VANTAGGI

RETTIFICATO

Temprato 58 HRC ed interamente rettificato.

BILANCIATO & CERTIFICATO

Bilanciati 12.000 RPM G6.3 con certificato di collaudo.

CODICE	ISO	Pinza	A	Capacità	D	Listino €	PREZZO PROMO
HOL4804032070	40	ER32	70	2-20	50	55,00	39,00

* lunghezze non vincolanti e variabili senza preavviso

ART. 500 MANDRINO PORTAPINZA HSK-A 63



CARATTERISTICHE & VANTAGGI

RETTIFICATO

Interamente rettificato 58 HRC - FORMA A.

BILANCIATO & CERTIFICATO

Bilanciati 25.000 RPM G6.3 con certificato.

CODICE	Attacco	Campo Di Applicazione	Lunghezza (mm)	Diametro (mm)	Listino €	PREZZO PROMO
HOL5006332100	HSK-A 63	ER32 (2-20)	100	50	75,00	59,00

* lunghezze non vincolanti e variabili senza preavviso

ART. 340/S**TORRETTA PORTAUTENSILI STATICHE A CAMBIO RAPIDO****KIT COMPRESO DI:**

- Chiavi di servizio e viti di regolazione
- N.1 portautensile prismatico
- N.4 portautensili piani

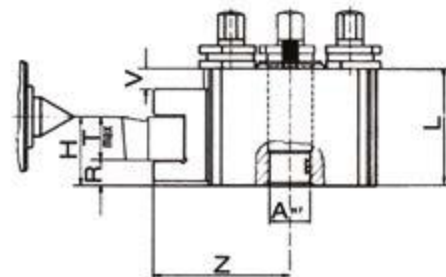
**VERSIONE 5 PEZZI**

CODICE	Tipo	Altezza punte	H	T max.	R	Z	L	A	Listino €	PREZZO PROMO €
HOL340S000M	M	120	24-34	16	8	61	45	18	550,00	460,00
HOL340S000AM	AM	140	25-41	16	9	63	56	18	560,00	470,00
HOL340S000A	A	170	32-42	20	12	80,9	60	24	600,00	500,00
HOL340S000BA	BA	200	38-53	25	13	90,6	75,5	28	700,00	590,00
HOL340S000B	B	230	47-65	32	15	103	85	30	750,00	630,00
HOL340S000C	C	280	51-72	32	19	110	94	38	950,00	800,00
HOL340S000D	D	350	61-95	40	21	139	120	42	1.900,00	1.600,00
HOL340S000E	E	450	75-111	50	25	162	142	52	a rich.	a rich.

* altri modelli a richiesta

ART. 333/P**CONTROPUNTA GIREVOLE ALTA VELOCITÀ****CARATTERISTICHE & VANTAGGI**

- Cuspide in acciaio temprato 60 HRC
- Corpo in acciaio rettificato
- Protezione frontale per evitare infiltrazioni
- Cuspide 60°
- Precisione 0,008 mm

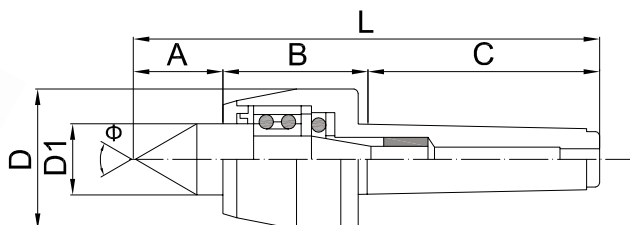

CODICE	Cono morse	A	B	C	D	D1	L	Listino €	PREZZO PROMO €
HOL333P0003	CM 3	37	51	86	53	30	174	300,00	250,00
HOL333P0004	CM 4	42	62	108	63	32	208	350,00	300,00
HOL333P0005	CM 5	58	71	136	83	40	265	490,00	400,00



CONSEGNA SU RICHIESTA



PROMO

ART.365

Divisore Universale

CARATTERISTICHE & VANTAGGI

- Corpo in ghisa con presa di moto
- Mandrino Ø 160 mm, dischi e contropunta regolabile compresi
- Foro divisore 25 mm
- Divisione da 0-360°
- Rapporto divisore 40:1 regolabile da 10° a 90°

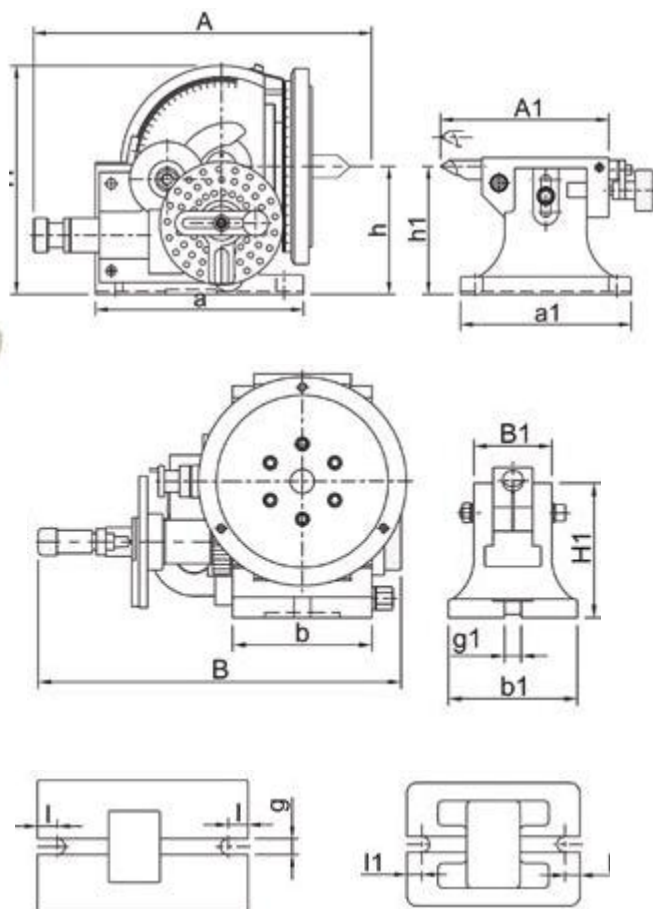

CODICE	A	B	H	H1	A1	B1	G	CM	Listino €	PREZZI PROMO €
HOL36500000	365	272	236	134	213	134	16	4	2.500,00	2000,00

* divisione in parti uguali 2, 3, 4, 6, 8, 12 e 24

ART.647U

Fermapezzo universale

CARATTERISTICHE & VANTAGGI

- Munito di perno guida in ottone a protezione del pezzo da lavorare
- Altezze regolabili
- Serraggio e fissaggio sicuro con dado flangiato
- Fornito a coppia



CODICE	Cava a T	Misura dado	Altezza serr. (mm)	Corpo (mm)	Forza serr. KN	Listino €	PREZZI PROMO €
HOL647U0016	16	M12	0-80	115x42x39	1	100,00	80,00
HOL647U0018	18	M16	0-100	133x50x49	1.5	150,00	120,00
HOL647U0022	22	M20	0-120	157x60x54	2	200,00	170,00
HOL647U0028	28	M24	0-150	185x70x65	2.5	300,00	250,00



*validità promo fino al 31 dicembre 2023 e fino ad esaurimento scorte

ART.354

Tavola girevole orizzontale/ verticale

CARATTERISTICHE & VANTAGGI

- Corpo in ghisa
- Parallelismo 0.02
- Tavola graduata 360°
- Rotazione di 4° ogni giro di volantino

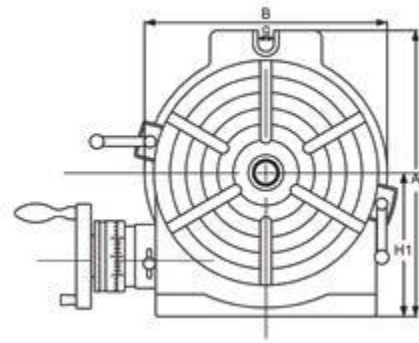
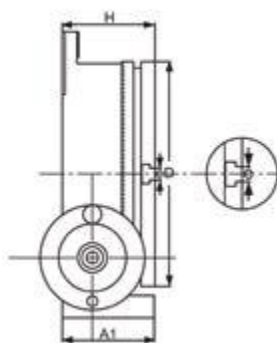

CODICE	Tavola est. D	A1	H	H1	A	Dim. base B	Cava fiss.	Cap. Carico N		CM	€	PREZZI PROMO €
								Orizz.	Vert.			
HOL35400150	150	78	80	100	200	160	17	400	200	2	500,00	425,00
HOL35400200	200	100	102	135	265	220	17	800	400	3	780,00	660,00
HOL35400250	250	106	109	165	325	280	17	900	500	3	950,00	800,00
HOL35400300	300	123	125	195	388	330	18	1200	600	4	1.200,00	1000,00
HOL35400350	350	13	125	225	450	380	18	1300	700	4	1.600,00	1300,00
HOL35400400	406	128	130	255	500	430	18	1400	600	4	2.500,00	2000,00

ART.640

Kit elementi di staffaggio 52 pz

KIT COMPOSTO DI:

- Espositore dimensione standard 25 mm
- 24 viti (4 x 75/100/125/150/175/200 mm)
- 6 dadi per cave a T / 4 coppie di dadi
- 6 dadi flangiati / 6 staffe a gradini
- 6 blocchetti a gradini



CODICE	MOD.	MM	PASSO	Listino €	PREZZI PROMO €
HOL64000008	CK-08	10	M8x1.25	200,00	170,00
HOL64000010	CK-10	12	M10x1.5	200,00	170,00
HOL64000014	CK-12A	14	M12x1.75	220,00	190,00
HOL64000015	CK-12B	15.7	M12x1.75	230,00	195,00
HOL64000016	CK-14	16	M14x2.0	250,00	200,00
HOL64000018	CK-16	18	M16x2.0	270,00	220,00
HOL64000020	CK-18	20	M18x2.5	500,00	420,00
HOL64000022	CK-20	22	M20x2.5	550,00	460,00



CONSEGNA ENTRO 24H



PROMO

ART. 260 MANDRINO AUTOCENTRANTE GUIDA SEMPLICE 3+3 GRIFFE

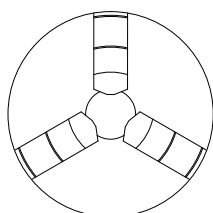
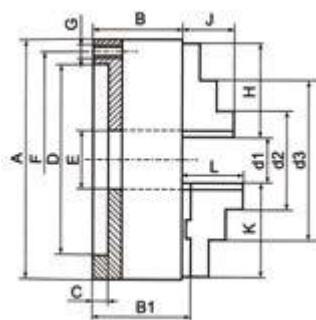

CARATTERISTICHE & VANTAGGI SPECIFICHE

- Totalmente rettificato
- Extra preciso
- Comando manuale, attacco a flangia DIN 6350
- Corpo in ghisa sferoidale

ACCESSORI STANDARD

1 serie griffe diritte, 1 serie griffe rovesce,
1 chiave, 1 serie viti fissaggio

ART. 260 • VERSIONE 3+3

CODICE	MM	B	B1	C	D-H7	E	F	G	H	J	K	L	Peso KG	listino €	PREZZI PROMO €
FIA26000160	160	64,5	69,3	4	125	42	140	6xM10	70	32	67	43	8,5	430,00	350,00
FIA26000200	200	75	79,8	4	160	55	176	6xM10	85	29	80	45	16	560,00	450,00
FIA26000250	250	85	88,8	5	200	76	224	6xM12	105	34	95	53	26	750,00	600,00
FIA26000315	315	94	99,1	5	260	103	286	6xM16	125	43	110	57	43	1.150,00	900,00

ART. 260 B MANDRINO AUTOCENTRANTE GUIDA SEMPLICE 3+3+3 GRIFFE



CARATTERISTICHE & VANTAGGI SPECIFICHE

- Corpo in ghisa sferoidale
- Comando manuale
- Attacco a flangia

ACCESSORI STANDARD

1 serie griffe diritte, 1 serie griffe rovesce
1 serie griffe base, 1 serie di blocchetti dolci
1 chiave, 1 serie viti fissaggio

ART. 260B • VERSIONE 3+3+3

CODICE	MM	listino €	PREZZI PROMO €
FIA260B0160	160	710,00	570,00
FIA260B0200	200	870,00	700,00
FIA260B0250	250	1.130,00	900,00
FIA260B0315	315	1.730,00	1400,00

ART.FIA260ZP

Mandrino Autocentrante FIAL 260 ZERO POINT

Nuovi mandrini autocentranti a guida semplice adatti ad essere montati sui più noti sistemi ZERO POINT.

Questo prodotto, ideale per le lavorazioni di particolari cilindrici su centri di lavoro a 5 assi, permette di ridurre al minimo i tempi di set-up.



CARATTERISTICHE & VANTAGGI

SISTEMA ZERO POINT + AUTOCENTRANTE FIAL

- Flangia in alluminio interfacciata con sistema modulare manuale Zero Point con autocentrante guida semplice 3+3 griffe
- Interfaccia 96x96 e 52x52
- Extra preciso
- Massima ripetibilità

ACCESSORI STANDARD

- 1 serie griffe diritte/ 1 serie griffe rovesce
- 1 chiave/ 1 serie viti fissaggio/
- Base in alluminio anodizzato

ART. FIAL 260 ZERO POINT

CODICE	Dp (mm)	A (mm)	B (mm)	E (mm)	H (mm)	J (mm)	S (mm)	St (mm)	Interfaccia ZERO POINT	listino €	PREZZI PROMO €
FIA260ZP0125	135	125	56	32	51	20	35	91	52x52	750,00	600,00
FIA260ZP0160	210	160	64,5	42	70	32	35	99,5	96x96	850,00	680,00
FIA260ZP0200	210	200	75	55	85	29	35	110	96x96	980,00	790,00

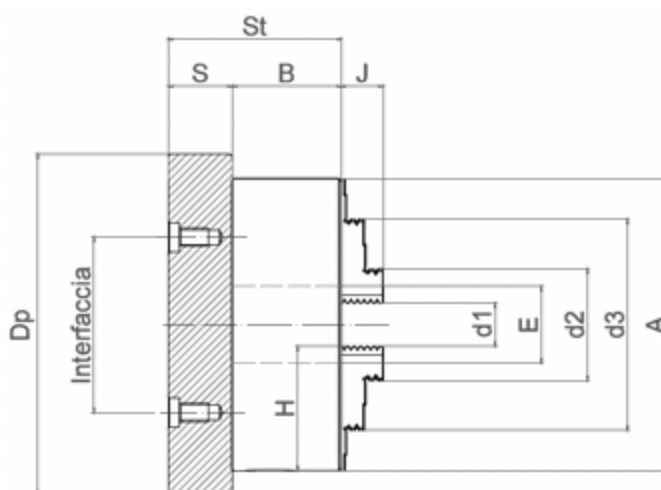



CONSEGNA SU RICHIESTA

PML-PAL

PROMO

MANDRINO PNEUMATICO A DIAFRAMMA

Il mandrino a diaframma è un mandrino completamente sigillato utilizzato per le lavorazioni di altissima precisione. Questo prodotto è principalmente utilizzato nelle operazioni di super finitura principalmente in tornitura e rettifica ma è adatto anche alla fresatura.

CARATTERISTICHE & VANTAGGI

RIPETIBILITÀ

La ripetibilità del mandrino a diaframma è garantita nei 0,005 mm.

SERRAGGIO STABILE

Il serraggio del pezzo in lavorazione è stabile fino agli 8000 giri.

Grazie allo speciale design, le griffe non sono soggette alla forza centrifuga questo lo rende particolarmente indicato per le operazioni di super finitura o dove sono richieste altissime precisioni.

FORZA DI SERRAGGIO MODULABILE

La forza di serraggio può essere adattata facilmente alla tipologia di particolare da lavorare. Sia per serraggi interni che esterni, modulando la pressione dell'aria in ingresso si può aumentare o diminuire la forza di presa del mandrino. Ideale per la lavorazione di materiali duttili o di particolari con pareti sottili.

ZERO MANUTENZIONE

Il mandrino a diaframma è completamente sigillato e non richiede alcuna lubrificazione. Lo speciale design non permette al truciolo di penetrare nel corpo mandrino.

NEW!

ELEVATA STABILITÀ NEL TEMPO

Il corpo mandrino è costituito da acciaio di altissima qualità trattato termicamente. Questo garantisce altissima precisione e stabilità per tutta la vita del mandrino.

FLESSIBILITÀ

Può essere usato per serraggi sia interni che esterni.

Le speciali pinze possono essere completamente personalizzate per adattarsi a qualsiasi geometria e tolleranza del pezzo da lavorare.

TORNITURA AD ALTA VELOCITÀ

Il modello standard può lavorare fino a 8000 RPM. A richiesta è disponibile una versione per lavorazioni fino a 11.000 RPM dotata di sistema di bilanciamento interno.

GAMMA

Da Ø 80mm fino a Ø 200mm. A richiesta è disponibile anche la versione con foro passante.

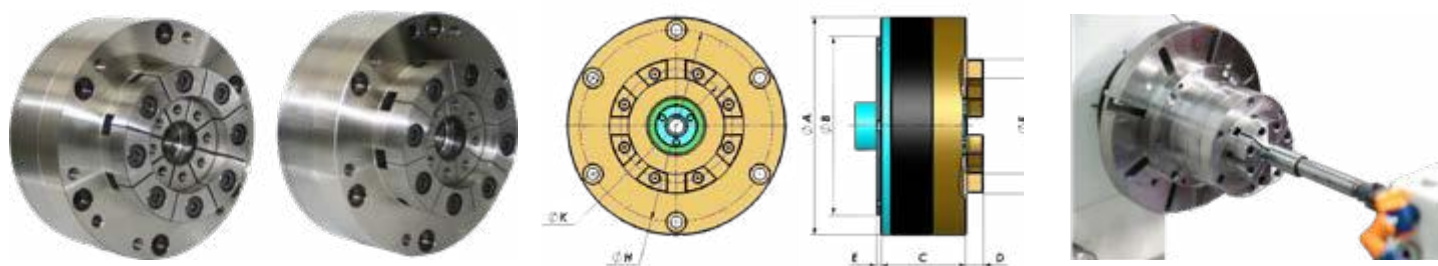

CODICE	SPLITS	A	B	C	D	E	F	G	H	K	Listino €	PREZZI PROMO €
DC3	6,8	80	50.8	40	5	3	25	38	70	31.5	5.000,00	3900,00
DC4	6,8,10	101	82.55	39.5	8	2	44	62	88,9	52	5.000,00	3900,00
DC5	6,8,10	127	101.6	45	10	2,5	50	70	114,3	60	7.500,00	5900,00
DC6	8,10	150	125	41.5	10	3,2	60	80	135.89	70	9.900,00	7500,00





PINZE STANDARD & SPECIALI CUSTOM



Pinze standard



Pinze speciali custom (su richiesta)

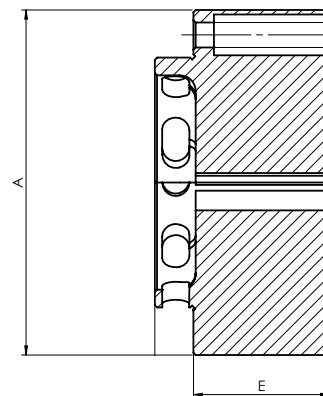

CODICE	rif. mandrino	A (mm)	E (mm)	Listino €	PREZZI PROMO €
DC80	DC3	25	16	800,00	650,00
DC101	DC4	64	30	800,00	650,00
DC127	DC5	72	30	990,00	790,00
DC150	DC6	100	20/25	1.200,00	980,00

MINI PINZE PNEUMATICHE

Le mini-pinze sono ideali per la movimentazione di piccole parti nelle automazioni o come accessori di robot.

CARATTERISTICHE E VANTAGGI

CORPO

Alluminio anodizzato.

GAMMA

da Ø37 mm a Ø64 mm

GRIFFE

Il numero delle griffe e la corsa possono essere customizzati a richiesta per applicazioni speciali.

FORO PASSANTE

Tutte le mini pinze hanno un foro passante di 3 mm che può essere customizzato a richiesta per applicazioni speciali.

PRECISIONE

0,01 mm

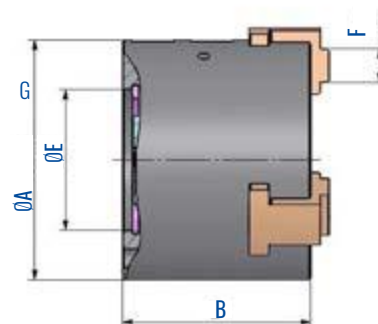
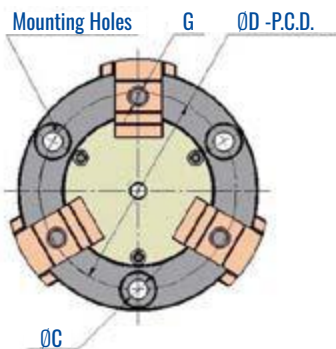

CODICE	A	B	C	D P.C.D.	E	Peso (kg)	Numero griffe	Corsa su diametro (mm)	Forza di presa massima (N)	Pressione di esercizio (mm)	F	G	Listino €	PREZZI PROMO €
MHC3722	37	35	M3	31	24	0,14	2	2	330	0,5-6	5,5	M4	1.000,00	790,00
MHC3732	37	35	M3	31	24	0,14	3	2	330	0,5-6	5,5	M4	1.000,00	790,00
MHC4225	42	39	M3	36	25	0,2	2	5	310	0,5-6	6	M4	1.000,00	790,00
MHC4235	42	39	M3	36	25	0,2	3	5	301	0,5-6	6	M4	1.000,00	790,00
MHC5125	51	40	M3	42	30	0,3	2	5	580	0,5-6	7	M4	1.000,00	790,00
MHC5135	51	40	M3	42	30	0,3	3	5	580	0,5-6	7	M4	1.000,00	790,00



CONSEGNA ENTRO 24H

DOGRAITALIA

PROMO

DOGRA ITALIA, storia del marchio

Costruzione attrezzature per macchine utensili dal 1950

Storia di un'azienda bolognese che negli ultimi 30 anni è sempre stata più legata allo sviluppo degli accessori per macchine utensili. Una storia che inizia nel 1950 colma di successi e brevetti industriali, per poi arrestarsi nel 2021 con la chiusura dell'attività. **Nel 2022 Sogimut ne acquista tutti i diritti con l'obiettivo di rilanciare un marchio storico italiano, attraverso nuovi prodotti di alta fascia su misura e standard, rigorosamente disegnati e fabbricati in Italia.**



FABBRICATI IN ITALIA

TIRABARRE MAGNETICO

L'innovativo tirabarra DOGRA permette di trascinare una barra di materiale magnetico senza ingombri e con estrema semplicità. Non servono particolari stringhe di programma per usare questo accessorio e l'assenza di braccetti di presa, evita di danneggiare la superficie esterna del pezzo da lavorare.

CARATTERISTICHE & VANTAGGI

MATERIALE

Corpo in alluminio anodizzato colore blu.

MAGNETE

Magnete permanente di altissima qualità.

ATTRAZIONE

Alta forza di attrazione.

INGOMBRO

Ingombri ridotti.

INSTALLAZIONE

Montaggio su portautensile per torretta torni CNC & autoapprendimento, provvisto di attacco Whistel Notch.



richiedi
il video per
l'applicazione!

NEW!

CODICE	d (mm)	D (mm)	L (mm)	Listino €	PREZZI PROMO €
DGRTB25	25	54	95	245	189,00
DGRTB32	32	54	95	250	194,00
DGRTB40	40	54	95	260	199,00

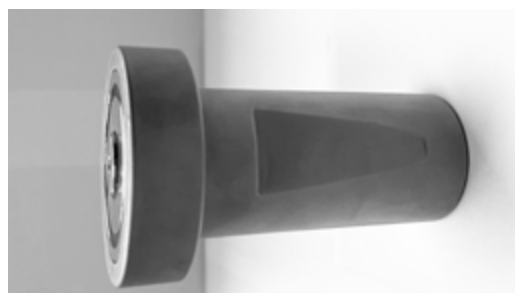
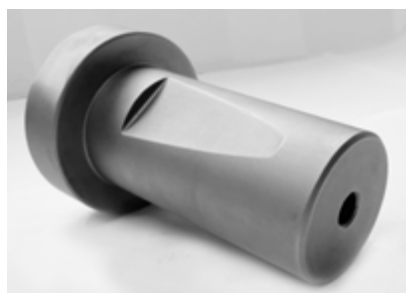
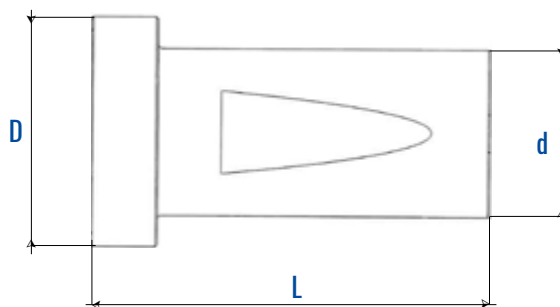

SOGIMUT

*validità promo fino al 31 dicembre 2023 e fino ad esaurimento scorte



MANDRINI A SISTEMA MODULARE

Il sistema modulare DOGRA è una linea di portautensili modulari di alta precisione che permette di eseguire con estrema rigidità operazioni di alesatura, fresatura, foratura e maschiatura.

CARATTERISTICHE & VANTAGGI

TECNOLOGIA DOGRA

L'attacco DOGRA è il punto di forza del sistema perché consente di fresare ed alesare con massima rigidità e concentricità grazie all'accoppiamento di due parti coniche e dei loro rispettivi rasamenti, garantendo così il contenimento dei valori di eccentricità radiale oltre ad un'ottima stabilità.

PASSAGGIO REFRIGERANTE SENZA COMPROMESSI

Le parti coniche sono unite tra loro da una vite centrale che essendo opportunamente forata, offre la possibilità di sfruttare l'uso del liquido refrigerante senza indebolirne la capacità di serraggio.

TEMPI DI SET UP RIDOTTI

L'accoppiamento e la separazione delle parti sono molto rapidi. La conicità è stata studiata in modo da evitare l'autobloccaggio.

ZERO ERRORI DI MONTAGGIO

Il sistema componibile DOGRA utilizza due tasselli di traino di diverso spessore, eliminando così ogni possibile errore di montaggio e garantendo sempre lo stesso set-up dell'utensile.

TIPO DI ATTACCHI BASE

Modello **DGRMOD40ISO**: DIN 69871 ISO 40 / forma AD

Modello **DGRMOD40BT**: MAS 403 BT 40 / forma AD

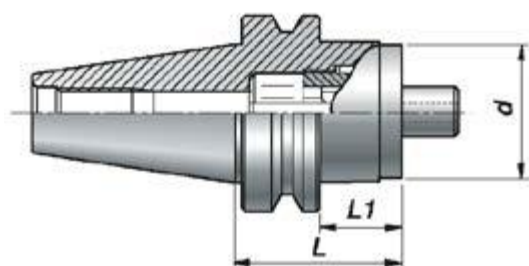

esempio di applicazione

CODICE	ATTACCHI	GR	d	L	L1	Listino €	PREZZI PROMO €
DGRMOD40ISO	DIN 69871 ISO40 / AD	1	50	35	15,9	360,00	249,00
DGRMOD40BT	MAS 403 BT40 / AD	1	50	42	15	360,00	249,00

* altri attacchi base ed accessori disponibili su richiesta





CONSEGNA ENTRO 24H

DOGRAITALIA

PROMO

MANDRINI A CALETTAMENTO TERMICO EXTRA LUNGI

La nuova gamma di mandrini a calettamento termico DOGRA EXTRA LUNGO è costruita con acciaio di altissima qualità per assicurare stabilità e precisione. Sono stati concepiti per la finitura degli stampi ed in generale per la lavorazione di particolari meccanici che richiedono utensili con forti sporgenze. Particolarmente adatto anche per i settori automotive ed aerospace. La lunghezza di questi mandrini permette di raggiungere punti difficilmente accessibili.

CARATTERISTICHE & VANTAGGI

BILANCIATURA

25.000 RPM G2.5 ($U \leq 1$ g mm/kg)

REFRIGERANTE

Passaggio interno con fori frontali per refrigerazione ottimale

SEDE CHIP

Foro per Chip Dati DIN 69873 di serie in tutta la gamma

EXTRA LUNGO

Mandrino maggiorato per lavorare con sbalzi a partire da 18xD

NEW!



DIN
69893-1
FORM A

CHIP

DIN
69882-B

HRC
52±2

G 2,5
25.000



h6

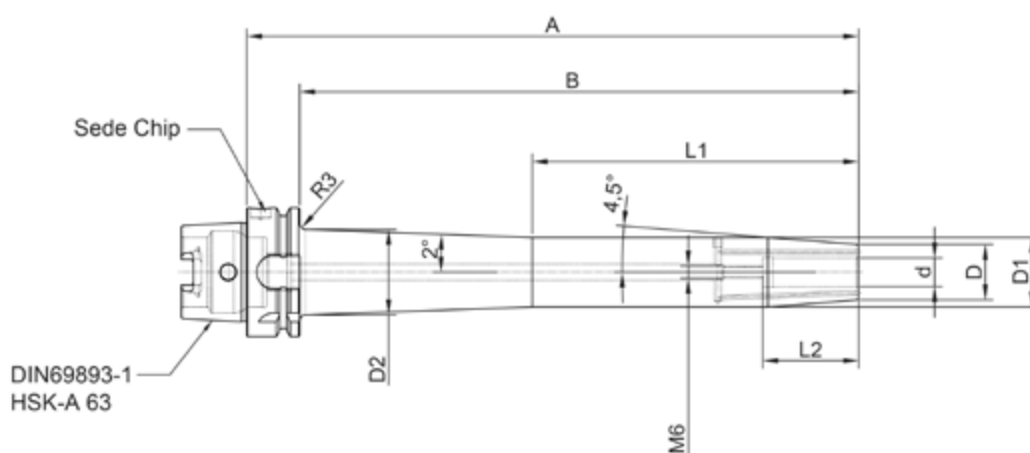

CODICE	HSK-A	d (mm)	A (mm)	B (mm)	D (mm)	D1 (mm)	D2 (mm)	L1 (mm)	L2 (mm)	Listino €	PREZZI PROMO €
DGRH63A08H250	HSK-A 63	8	250	224	21	27	37,90	120	36	620,00	470,00
DGRH63A10H300	HSK-A 63	10	300	274	24	32	39,96	160	42	690,00	530,00
DGRH63A12H300	HSK-A 63	12	300	274	24	32	39,96	160	47	690,00	530,00
DGRH63A14H300	HSK-A 63	14	300	274	27	34	41,96	160	47	690,00	570,00
DGRH63A16H300	HSK-A 63	16	300	274	28	35	42,17	160	50	750,00	570,00



FRESA INTEGRALE

Fresa integrale in metallo duro a 3 e 4 tagli con geometria a barile

Lunghezza di taglio media, design a 3 o 4 taglienti con ampio raggio tangenziale e punta sferica per aumentare il contatto con il pezzo in lavorazione per ridurre il tempo ciclo e migliorare la finitura superficiale delle pareti profonde. Il rivestimento AlCrN migliora le prestazioni e prolunga la durata dell'utensile. Per operazioni di semifinitura e finitura.

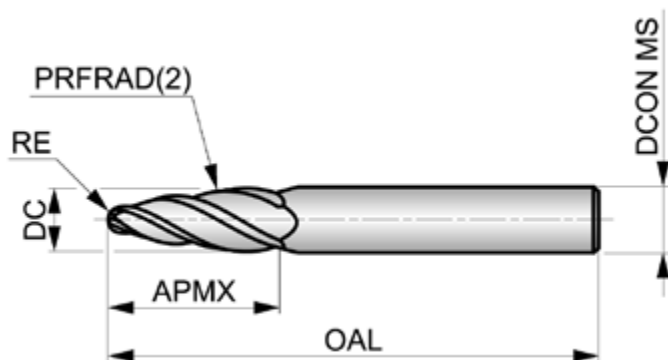

DCON MS tolleranza h6; RE ± 0.01 mm; PRFRAD(2) ± 0.01 mm

CODICE	DC (mm)	RE (mm)	PRFRAD (2) (mm)	DCON MS (mm)	APMX	OAL	NOF	Listino €	PREZZI PROMO €
S7916.0	6.00	1.00	95.0	6.00	22.00	67.0	3	85,00	60,00
S7918.0	8.00	1.00	90.0	8.00	25.00	75.0	3	120,00	90,00
S79110.0	10.00	2.00	85.0	10.00	26.00	75.0	4	170,00	120,00
S79112.0	12.00	2.00	80.0	12.00	28.00	83.0	4	240,00	170,00
S79116.0	16.00	3.00	75.0	16.00	31.00	90.0	4	400,00	280,00



PRODOTTO IN STOCK

PRAMET

PROMO

UTENSILI PER FANTINE MOBILI CON BLOCCAGGIO TIPO-S

NEW!

CARATTERISTICHE & VANTAGGI

DIMENSIONI RIDOTTE

Utensili esterni di dimensioni ridotte per lavorazione di piccoli particolari meccanici.

PRECISIONE

Larghezza funzionale altamente precisa (WF=B)

Elevato livello di precisione per la sostituzione degli utensili.

GAMMA SCAC(RL) EXT



ISO	H (mm)	B (mm)	HF (mm)	WF (mm)	LF (mm)	LH (mm)	Listino €	PREZZI PROMO €
SCACR 1212 K 09-S	12	12	12	12	125	19	100,00	85,00
SCACR 1616 K 09-S	16	16	16	16	125	19	100,00	85,00
SCACL 1212 K 09-S	12	12	12	12	125	19	100,00	85,00
SCACL 1616 K 09-S	16	16	16	16	125	19	100,00	85,00



GAMMA SCLC(RL) EXT



ISO	H (mm)	B (mm)	HF (mm)	WF (mm)	LF (mm)	LH (mm)	Listino €	PREZZI PROMO €
SCLCR 1212 K 09-S	12	12	12	12	125	19	100,00	85,00
SCLCR 1616 K 09-S	16	16	16	16	125	19	100,00	85,00
SCLCL 1212 K 09-S	12	12	12	12	125	19	100,00	85,00
SCLCL 1616 K 09-S	16	16	16	16	125	19	100,00	85,00

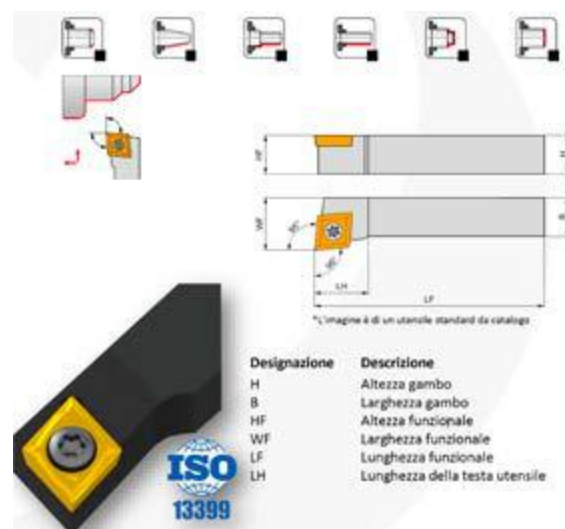



GAMMA SDJC(RL) EXT



ISO	H (mm)	B (mm)	HF (mm)	WF (mm)	LF (mm)	LH (mm)	Listino €	PREZZI PROMO €
SDJCR 1212 K 07-S	12	12	12	12	125	18,2	100,00	85,00
SDJCL 1212 K 07-S	12	12	12	12	125	18,2	100,00	85,00
SDJCR 1212 K 11-S	12	12	12	12	125	22,6	100,00	85,00
SDJCR 1616 K 11-S	16	16	16	16	125	22,6	100,00	85,00
SDJCL 1212 K 11-S	12	12	12	12	125	22,6	100,00	85,00
SDJCL 1616 K 11-S	16	16	16	16	125	22,6	100,00	85,00

Designazione Descrizione

H Altezza gambo
B Larghezza gambo
HF Altezza funzionale
WF Larghezza funzionale
LF Lunghezza funzionale
LH Lunghezza della testa utensile

ISO 13399

GAMMA SVJB(RL) EXT



ISO	H (mm)	B (mm)	HF (mm)	WF (mm)	LF (mm)	LH (mm)	Listino €	PREZZI PROMO €
SVJBR 1212 K 11-S	12	12	12	12	125	25,6	123,00	100,00
SVJBR 1616 K 11-S	16	16	16	16	125	25,6	123,00	100,00
SVJBL 1212 K 11-S	12	12	12	12	125	25,6	123,00	100,00
SVJBL 1616 K 11-S	16	16	16	16	125	25,6	123,00	100,00

Designazione Descrizione

H Altezza gambo
B Larghezza gambo
HF Altezza funzionale
WF Larghezza funzionale
LF Lunghezza funzionale
LH Lunghezza della testa utensile

ISO 13399

GAMMA SDXC(RL) EXT



ISO	H (mm)	B (mm)	HF (mm)	WF (mm)	LF (mm)	OAL (mm)	Listino €	PREZZI PROMO €
SDXCR 1212 K 07-S	12	12	12	18	125	130	100,00	85,00
SDXCR 1616 K 11-S	16	16	16	25	125	132	100,00	85,00
SDXCL 1212 K 07-S	12	12	12	18	125	130	100,00	85,00
SDXCL 1616 K 11-S	16	16	16	25	125	132	100,00	85,00

Designazione Descrizione

H Altezza gambo
B Larghezza gambo
HF Altezza funzionale
WF Larghezza funzionale
LF Lunghezza funzionale
OAL Lunghezza totale

ISO 13399



PRODOTTO IN STOCK

PRAMET

PROMO

GAMMA SDFC(RL) EXT

NEW!

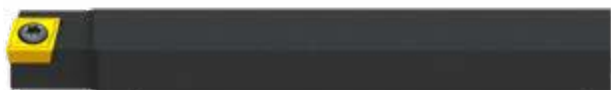

ISO	H (mm)	B (mm)	HF (mm)	WF (mm)	LF (mm)	LH (mm)	Listino €	PREZZI PROMO €
SDFCR 1212 K 07-S	12	12	12	16	125	8,8	100,00	85,00
SDFCR 1616 K 11-S	16	16	16	22	125	11,9	100,00	85,00
SDFCL 1212 K 07-S	12	12	12	16	125	8,8	100,00	85,00
SDFCL 1616 K 11-S	16	16	16	22	125	11,9	100,00	85,00



GAMMA SDUCL EXT

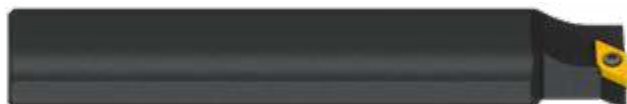

ISO	DCON (mm)	H (mm)	B (mm)	HF (mm)	WF (mm)	LF (mm)	LH (mm)	WF2 (mm)	Listino €	PREZZI PROMO €
S20K-SDUCL07-S	20	19	19	9,5	6	125	18	4	161,00	135,00
S22K-SDUCL07-S	22	21	21	10,5	6	125	18	4	175,00	150,00

GAMMA STAC(RL) EXT



ISO	H (mm)	B (mm)	HF (mm)	WF (mm)	LF (mm)	LH (mm)	Listino €	PREZZI PROMO €
STACR 1212 K 11-S	12	12	12	12	125	15,2	100,00	85,00
STACR 1616 K 11-S	16	16	16	16	125	15,2	100,00	85,00
STACL 1212 K 11-S	12	12	12	12	125	15,2	100,00	85,00
STACL 1616 K 11-S	16	16	16	16	125	15,2	100,00	85,00

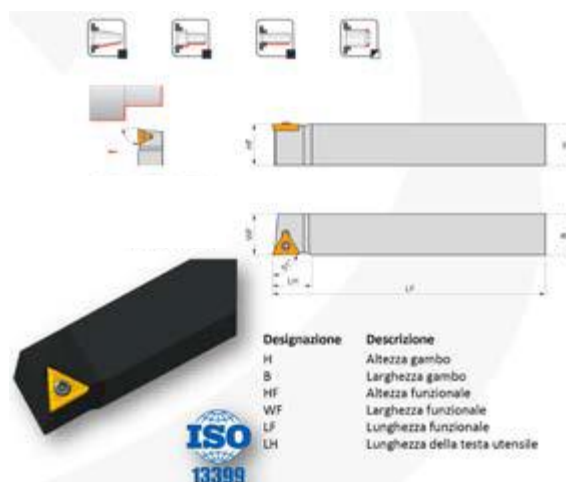



ROMPITRUCIOLO PER TAGLIO MEDIO FM

Guida all'uso



Progettati per lavorazioni di finitura e semi-sgrossatura per acciai, acciai inossidabili e materiali non ferrosi. Ideale per taglio continuo e moderatamente interrotto.

P

M

N

*Legenda



	0.05 – 2 mm		0.05 – 2 mm		2 – 4 mm		4 – 10 mm		> 10 mm
--	-------------	--	-------------	--	----------	--	-----------	--	---------



PRODOTTO IN STOCK

PRAMET

PROMO

RIVESTIMENTI PER INSERTI ISO POSITIVI DI TORNITURA

Inserti ISO positivi

Il T9415 è il grado MT-CVD più avanzato che offre una maggiore stabilità e prestazioni in diverse condizioni di taglio. Copre un'ampia gamma di applicazioni.

NEW!

T9415 / Grado MT-CVD di nuova generazione

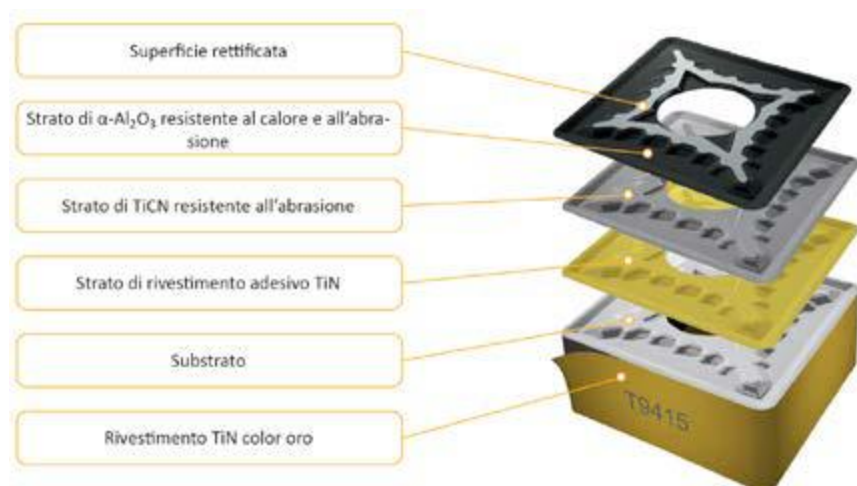

CARATTERISTICHE & VANTAGGI

QUALITÀ DI PRIMA SCELTA

Per la tornitura di acciai (ISO-P).

VITA UTENSILE E PRODUTTIVITÀ

Notevolmente aumentate rispetto alle qualità precedenti.

AFFIDABILITÀ MIGLIORATA

Soprattutto in condizioni instabili.

MIGLIORE STABILITÀ DELLA SEDE

Maggiore durata complessiva dell'utensile.

ALTA PRECISIONE

Migliora la precisione del posizionamento e riduce i tempi passivi.

FORZE DI TAGLIO RIDOTTE

Prestazioni migliorate.

SOSTENIBILE

Offerta ecologica.

RILEVAMENTO PIU' SEMPLICE DELL'USURA

T8430 / PVD

PVD T8430: la più versatile qualità per tornitura generale. Eccellente per acciaio, la qualità si comporta bene anche su acciaio inossidabile, ghisa e superleghe.



CARATTERISTICHE & VANTAGGI

VERSATILE

Utilizzo per un'ampia gamma di operazioni.

LUNGA DURATA DELL'UTENSILE

Nella lavorazione dei materiali abrasivi.

PRODUTTIVITÀ

Aumentata grazie alla gamma di avanzamenti più ampia.

GAMMA DI APPLICAZIONE

Estesa alla maggior parte dei materiali.



NEW!

INSERTI POSITIVI DI TORNITURA

Gamma

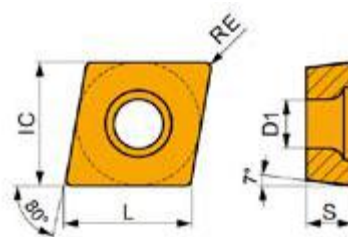

CCMT 09	Re	Listino €	PREZZI PROMO €
CCMT 09 T 304 - FM T9415	04	11,00	6,50
CCMT 09 T 304 - FM T8430	04	10,50	6,30
CCMT 09 T 308 - FM T9415	08	11,00	6,50
CCMT 09 T 308 - FM T8430	08	10,50	6,30

* inserti fornibili a multipli di 10 PZ

CCMT	IC (mm)	D1 (mm)	L (mm)	S (mm)
0602	6.350	2.80	6.40	2.38
0803	7.940	3.40	8.10	3.18
09T3	9.525	4.40	9.70	3.97
1204	12.700	5.50	12.90	4.76

DCMT 07	Re	Listino €	PREZZI PROMO €
DCMT 070204 E - FM T9415	04	9,50	5,70
DCMT 070204 E - FM T8430	04	9,10	5,50
DCMT 070208 E - FM T9415	08	9,50	5,70
DCMT 070208 E - FM T8430	08	9,10	5,50

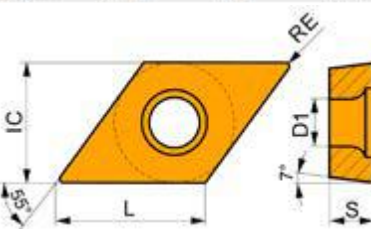

DCMT	IC (mm)	D1 (mm)	L (mm)	S (mm)
0702	6.350	2.80	7.80	2.38
11T3	9.525	4.40	11.60	3.97
1504	12.700	5.50	15.50	4.76

DCMT 11	Re	Listino €	PREZZI PROMO €
DCMT 11 T304 E - FM T9415	04	12,90	7,70
DCMT 11 T304 E - FM T8430	04	12,30	7,40
DCMT 11 T308 E - FM T9415	08	12,90	7,70
DCMT 11 T308 E - FM T8430	08	12,30	7,40

* inserti fornibili a multipli di 10 PZ

VBMT 11	Re	Listino €	PREZZI PROMO €
VBMT 110304 E - FM T9415	04	16,90	10,00
VBMT 110304 E - FM T8430	04	16,10	9,60
VBMT 110308 E - FM T9415	08	16,90	10,00
VBMT 110308 E - FM T8430	08	16,10	9,60

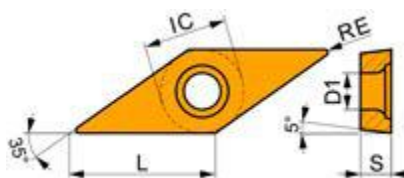

VBMT	IC (mm)	D1 (mm)	L (mm)	S (mm)
1102	6.350	2.80	11.10	2.38
1103	6.350	2.80	11.10	3.18
1604	9.525	4.40	16.60	4.76

VBMT 16	Re	Listino €	PREZZI PROMO €
VBMT 160404 E - FM T9415	04	17,90	10,80
VBMT 160404 E - FM T8430	04	17,00	10,20
VBMT 160408 E - FM T9415	08	17,90	10,80
VBMT 160408 E - FM T8430	08	17,00	10,20

* inserti fornibili a multipli di 10 PZ

TCMT 11	Re	Listino €	PREZZI PROMO €
TCMT 110204 E - FM T9415	04	10,70	6,40
TCMT 110404 E - FM T8430	04	10,20	6,10
TCMT 110208 E - FM T9415	08	10,70	6,40
TCMT 110208 E - FM T8430	08	10,20	6,10

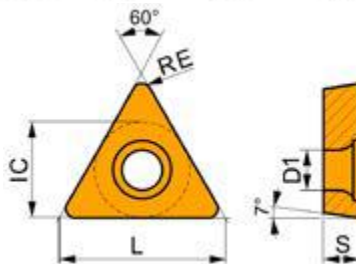

TCMT	IC (mm)	D1 (mm)	L (mm)	S (mm)
06T1	3.970	2.20	6.90	1.98
0902	5.560	2.50	9.60	2.38
1102	6.350	2.80	11.00	2.38
16T3	9.525	4.40	16.50	3.97

* inserti fornibili a multipli di 10 PZ



CONSEGNA ENTRO 48H



PROMO

TAMPONI Alta qualità

NEW!

SET TAMPONI P/NP CARATTERISTICHE & VANTAGGI

- Alta qualità costruttiva
- Acciaio temprato
- Durezza 58 ± 2 HRC
- Tolleranza H7



TAMPONI DISPONIBILI SINGOLARMENTE SU RICHIESTA

Set tamponi lisci

CODICE	Descrizione	Campo (mm)	Listino €	PREZZI PROMO €
SETTL3-12H7	Set tamponi lisci 7pz	3-12	152,00	129,00
SETTL3-30H7	Set tamponi lisci 28pz	3-30	670,00	570,00
SETTL32-62H7	Set tamponi lisci 16pz	32-62	900,00	750,00

Set tamponi filettati passo metrico

CODICE	Descrizione	Campo (mm)	Listino €	PREZZI PROMO €
SETTFM3-M12	Set tamponi lisci 7pz	M3-M12	152,00	129,00
SETTFM3-M14	Set tamponi filettati 13pz	M3-M14	255,00	210,00
SETTFM2-M30	Set tamponi filettati 22pz	M2-M30	565,00	480,00



NEW!

SET SFERE - SPINE CALIBRATE

Massima precisione

SET SFERE CALIBRATE

CARATTERISTICHE & VANTAGGI

- Alta qualità costruttiva
- Rettificate e lappate
- Precisione Grado 25
- Set fornito in contenitore di plastica
- Sfere sfuse fornibili su richiesta



CODICE	Descrizione	Campo (mm)	Listino €	PREZZI PROMO €
S-614-6526	Set sfere calibrate	2-25	110,00	89,00

SFERE CALIBRATE DISPONIBILI SINGOLARMENTE SU RICHIESTA

SET SPINE CALIBRATE

CARATTERISTICHE & VANTAGGI

- Alta qualità costruttiva
- Smusso sui due lati
- Precisione +/- 0,002 mm
- Passo 0,01 mm
- Set fino a 10 mm con impugnatura e forniti con contenitore in plastica
- Set da 10,01 a 20 mm senza impugnatura e forniti con cassetta in legno
- Set personalizzati fornibili su richiesta



CODICE	Campo (mm)	N. pezzi	Listino €	PREZZI PROMO €
S-SET1,01-2	1,01-2	100	216,00	175,00
S-SET2,01-3	2,01-3	100	216,00	175,00
S-SET3,01-4	3,01-4	100	218,00	175,00
S-SET4,01-5	4,01-5	100	218,00	175,00
S-SET5,01-6	5,01-6	100	220,00	177,00
S-SET6,01-7	6,01-7	100	240,00	190,00
S-SET7,01-8	7,01-8	100	240,00	190,00
S-SET8,01-9	8,01-9	100	242,00	195,00
S-SET9,01-10	9,01-10	100	242,00	195,00

CODICE	Campo (mm)	N. pezzi	Listino €	PREZZI PROMO €
S-SET10,01-11	10,01-11	100	250,00	200,00
S-SET11,01-12	11,01-12	100	250,00	200,00
S-SET12,01-13	12,01-13	100	273,00	220,00
S-SET13,01-14	13,01-14	100	300,00	240,00
S-SET14,01-15	14,01-15	100	322,00	260,00
S-SET15,01-16	15,01-16	100	322,00	260,00
S-SET16,01-17	16,01-17	100	330,00	265,00
S-SET17,01-18	17,01-18	100	390,00	320,00
S-SET18,01-19	18,01-19	100	390,00	320,00
S-SET19,01-20	19,01-20	100	437,00	350,00

SPINE CALIBRATE DISPONIBILI SINGOLARMENTE SU RICHIESTA



CONSEGNA ENTRO 24H



TESA
TECHNOLOGY

PROMO

NEW!

P-LINE COMPARATORI A LEVA

La nuova gamma P-LINE rispecchia tutta la qualità e l'alta precisione del rinomato marchio COMPAC.

Indispensabili nell'ambito dei comparatori a leva, questi strumenti devono il loro successo alla corsa lunga di misura, disponibile fino a 3 mm.

- Corsa di misura lunga fino a 3 mm
- Lunghezza del tasto fino a 36 mm
- Movimento di precisione montato su rubini
- Lancetta secondaria contagiri
- Movimento con costruzione molto robusta

P-LINE STANDARD

CODICE: 01810400 / 01810401 / 01810402 / 01810403 / 01810404					
Risoluzione 0,01 mm	01810400 (213)	01810401 (213G)	01810402 (212L)	01810403 (212GL)	01810404 (215)
LISTINO €	504,00	509,00	516,00	521,00	529,00
PREZZI PROMO €	453,00	458,00	464,00	469,00	476,00
CARATTERISTICHE					
Corsa di misura (mm)	1,5	1,5	3	3	0,6
Risoluzione (mm)	0,01	0,01	0,01	0,01	0,002
Quadrante, Ø (mm)	27	40	27	40	27
Corsa / giro (mm)	0,5	0,5	1	1	0,1
Scala circolare	0 ÷ 25 ÷ 50	0 ÷ 25 ÷ 50	0 ÷ 50 ÷ 100	0 ÷ 50 ÷ 100	0 ÷ 5 ÷ 10
Lunghezza del tasto (mm)	18	18	36	36	18
Errore d'indicazione sulla corsa di misura (asta in entrata e in uscita) MPEtot (µm)	13	13	26	26	13
Errore d'indicazione sulla corsa di misura (asta in entrata) MPEE (µm)	10	10	20	20	10
Errore d'indicazione parziale (su 1 giro) MPEP (µm)	6	6	12	12	5
Errore d'indicazione parziale (su 1/2 giro) MPEP (µm)	5	5	10	10	3
Errore d'indicazione parziale (su 1/10 giro) MPEP (µm)	3	3	6	6	1
Isteresi dell'errore d'indicazione MPEH (µm)	3	3	7	7	4,5
Ripetibilità dell'errore d'indicazione MPER (µm)	3	3	3	3	1,5
Forza di misura (N)	0,35	0,35	0,2	0,2	0,3

Le lunghezze dei tasti e le corse di misura disponibili sono le più lunghe sul mercato, garantendo prestazioni metrologiche eccellenti (ISO 9493).

Il comparatore a leva è indispensabile per il rilevamento di errori di forma e posizione ed è ideale per misurare le oscillazioni assiali e radiali. I materiali di alta qualità utilizzati, associati ad un'esperienza metrologica pluridecennale, fanno di questa nuova gamma un riferimento indiscusso. Il quadrante è modernizzato con una migliore leggibilità grazie a numeri più grandi, un quadrante bianco puro per un migliore contrasto ed un nuovo design dei segmenti circolari.

P-LINE P-LINE STANDARD

NEW!

GAMMA: 01810400 / 01810401 / 01810402 / 01810403 / 01810404



01810400



01810401



01810402



01810403



01810404

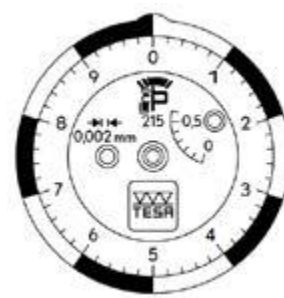
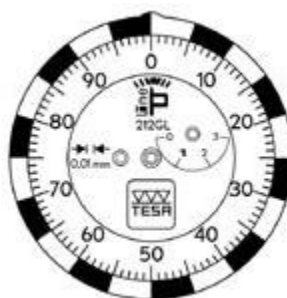
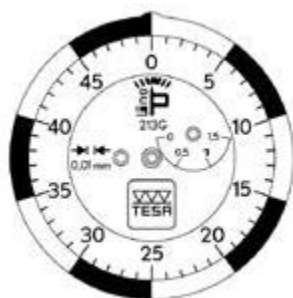



CONSEGNA ENTRO 24H



TESA
TECHNOLOGY

PROMO

CALIBRI A CORSOIO UNIVERSALI DIGITALI TESA-CAL IP67

- guida perfetta del corsoio per uno scorrimento dolce e regolare
- costruzione robusta per garantire longevità e stabilità dei risultati nel tempo
- alto grado di protezione contro liquidi e polveri
- ampio display LCD 11 mm ad elevato contrasto per una facile lettura
- con rapporto di controllo e dichiarazione di conformità

CODICE	corsa di misura (mm)	ruolo di reg.	asta di prof.	A (mm)	B (mm)	C (mm)	D (mm)	E (mm)	Listino €	PREZZI PROMO €
TES00530140	150	NO	piatta	40	16	1,3x1,8	3,2	15,5	121,00	96,00
TES00530141	150	NO	tonda	40	16	Ø 1,6	3,2	15,5	121,00	96,00
TES00530142	200	SI	piatta	50	20	1,3x1,8	3,6	15,5	174,00	141,00
TES00530143	300	SI	piatta	64	22	1,4x1,8	4	15,5	234,00	190,00
TES00530140P	150 x 3 pz	NO	piatta	40	16	1,3x1,8	3,2	15,5	345,00	270,00
TES00530141P	150 x 3 pz	NO	tonda	40	16	Ø 1,6	3,2	15,5	345,00	270,00

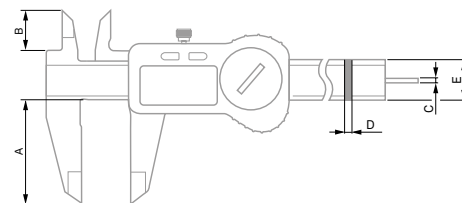

TESA TWIN-CAL IP67

- guida perfetta del corsoio per uno scorrimento dolce e regolare
- costruzione robusta per garantire longevità e stabilità dei risultati nel tempo
- alto grado di protezione contro liquidi e polveri (anche con trasmettitore per l'invio dei dati collegato)
- ampio display LCD 11 mm ad elevato contrasto per una facile lettura
- comfort di utilizzo con gomma "SOFT TOUCH"
- invio dei valori a PC mediante la porta TLC (via cavo o Wireless)
- con rapporto di controllo e dichiarazione di conformità

CODICE	corsa di misura (mm)	ruolo di reg.	asta di prof.	A (mm)	B (mm)	C (mm)	D (mm)	E (mm)	Listino €	PREZZI PROMO €
TES00530319	150	NO	piatta	40	16	1,3x1,8	3,2	15,5	186,00	148,00
TES00530320	150	NO	tonda	40	16	Ø 1,6	3,2	15,5	186,00	148,00
TES00530321	150	SI	tonda	40	16	Ø 1,6	3,2	15,5	186,00	148,00
TES00530322	200	SI	piatta	50	20	1,3x1,8	3,6	15,5	252,00	201,00
TES00530323	300	SI	piatta	64	22	1,4x1,8	4	15,5	325,00	260,00
TES00530319P	150 x 3 pz	NO	piatta	40	16	1,3x1,8	3,2	15,5	529,00	423,00
TES00530320P	150 x 3 pz	NO	tonda	40	16	Ø 1,6	3,2	15,5	529,00	423,00

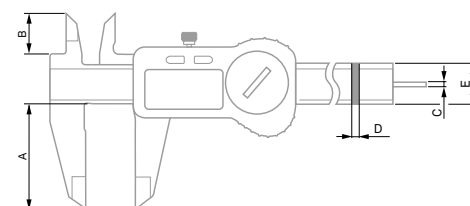

CALIBRI A CORSOIO UNIVERSALI A QUADRANTE CCMA-M

- guida perfetta del corsoio per uno scorrimento dolce e regolare
- costruzione robusta con cassa e protezione della cremagliera metallica
- sistema antiurto integrato per garantire longevità e stabilità dei risultati nel tempo
- facile lettura grazie all'ampio quadrante ad elevato contrasto
- quadrante girevole \varnothing 32 mm con vite di bloccaggio
- con rapporto di controllo e dichiarazione di conformità

CODICE	corsa di misura (mm)	risoluzione (mm)	corsa/giro (mm)	ruzzo di reg.	A (mm)	B (mm)	C (mm)	D (mm)	E (mm)	Listino €	PREZZI PROMO €
TES00510008	150	0,02	2	NO	40	13	1,5 x 1,8	3,2	15,5	144,00	117,00
TES00510050	150	0,01	1	NO	40	13	1,5 x 1,8	3,2	15,5	155,00	131,00
TES00510045	200	0,02	2	SI	50	18,6	1,5 x 1,8	3,6	15,5	231,00	196,00
TES00510046	300	0,02	2	SI	64	20,6	1,5 x 1,8	4	15,5	323,00	274,00
TES00510008P	150 x 3 pz	0,02	2	NO	40	13	1,5 x 1,8	3,2	15,5	412,00	329,00

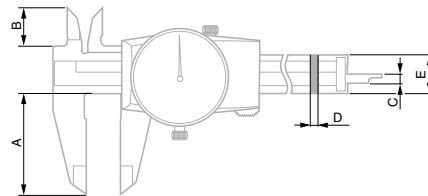

CALIBRI A CORSOIO UNIVERSALI A NONIO TESA

- guida perfetta del corsoio per uno scorrimento dolce e regolare
- riga e nonio cromati opachi per una buona leggibilità
- con vite di bloccaggio e asta di profondità piatta
- con rapporto di controllo e dichiarazione di conformità

CODICE	corsa di misura (mm)	risoluzione (mm)	A (mm)	B (mm)	C (mm)	D (mm)	E (mm)	Listino €	PREZZI PROMO €
TES00510070	150	0,02	40	21	1,3 x 1,8	3	16	38,00	33,00
TES00510073	150	0,05	40	21	1,3 x 1,8	3	16	38,00	33,00





CONSEGNA ENTRO 24H



TESA
TECHNOLOGY

PROMO

MICROMETRI DIGITALI PER ESTERNI MICROMASTER IP54

- costruzione robusta per garantire stabilità dei risultati nel tempo
- alto grado di protezione contro liquidi e polveri (IP54)
- comfort di lettura grazie all'ampio display LCD ad elevato contrasto (altezza cifre 7 mm)
- con rapporto di controllo e dichiarazione di conformità

I PIÙ
VENDUTI

CODICE	campo di misura (mm)	grado di protezione	Listino €	PREZZO PROMO €
TES06030020	0÷30 mm	IP54	388,00	322,00
TES06030021	25÷50 mm	IP54	481,00	399,00
TES06030022	50÷75 mm	IP54	537,00	445,00
TES06030023	75÷100 mm	IP54	599,00	497,00



MICROMETRI ANALOGICI PER ESTERNI ISOMASTER

- contatti in metallo duro \varnothing 6,5 mm e disposizione obliqua delle tacche millimetriche
- possibilità di disattivare la frizione invertendo il limitatore di coppia posto nel tamburo
- con rapporto di controllo e dichiarazione di conformità

CODICE	campo di misura (mm)	risoluzione (mm)	Listino €	PREZZI PROMO €
TES00110101	0÷25 mm	0,01	180,00	144,00
TES00110102	25÷50 mm	0,01	265,00	212,00
TES00110103	50÷75 mm	0,01	280,00	224,00
TES00110104	75÷100 mm	0,01	322,00	258,00



RUGOSIMETRO PORTATILE RUGOSURF 20

- compatto, robusto e semplice da usare, per utilizzo in produzione e nei controlli di accettazione
- 3 tasti sul lato superiore per configurare facilmente lo strumento
- trasferimento delle misure, creazione di database e di report con il software DATA-STUDIO (versione basic fornita gratuitamente)
- 13 parametri di rugosità disponibili, con possibilità di inserire tolleranze per ogni parametro



CODICE	risoluzione (μ m)	norme	errore max. ammesso (μ m)	corsa di misura	campo di indicazione (μ m)	Listino €	PREZZO PROMO €
TES06930013	0,001	ISO 3274, ISO 4287, ISO 12085	$0,05 + (5\% R)^*$	Z: $\pm 200 \mu$ m X: 16 mm	Ra= 0÷100 Rt= 0,05÷400	1.981,00	1.780,00

*R = rugosità in μ m

MISURATORI VERTICALI 1D MANUALI TESA-HITE & TESA-HITE MAGNA

- misuratori verticali di facile impiego per misure 1D rapide ed affidabili
- misuratori universali destinati all'utilizzo sia in officina che in laboratorio
- robustezza, precisione e ripetibilità in tutte le condizioni ambientali
- sistema di misura: IP55, tastiera: IP65
- sistema di regolazione fine integrato
- sistema spostamento colonna su cuscino d'aria per TESA-HITE/ non disponibile per TESA-HITE MAGNA
- con uscita dati TLC (TESA-Link Connector) / certificato di taratura SCS compreso



CODICE	descrizione	campo di misura (mm)	campo di app. (mm)	cuscino d'aria	errore max. ammesso (μ m) [L in mm]	ripetibilità' (μ m)	Listino €	PREZZI PROMO €
TES00730084	TESA-HITE 400	415	570	SI	$2,5 + 4L/1000$	su piani ≤ 2 ; su archi ≤ 3	4.635,00	4.350,00
TES00730085	TESA-HITE 700	715	870	SI	$2,5 + 4L/1000$	su piani ≤ 2 ; su archi ≤ 3	5.381,00	5.050,00
TES00730082	TESA-HITE MAGNA 400	415	570	NO	≤ 8	su piani ≤ 3 ; su archi ≤ 5	3.232,00	3.040,00
TES00730083	TESA-HITE MAGNA 700	715	870	NO	≤ 8	su piani ≤ 3 ; su archi ≤ 5	3.834,00	3.600,00

COGIMUT

*validità promo fino al 31 dicembre 2023 e fino ad esaurimento scorte

**I PIÙ
VENDUTI**

COMPARATORE ANALOGICO STANDARD

- cassa metallica e quadrante girevole con indicatori di tolleranza regolabili
- con dispositivo antiurto e contatto a sfera \varnothing 3,175 mm montato
- numerosi modelli di contatti di misura disponibili come accessori opzionali
- con dichiarazione di conformità

CODICE	corsa di misura (mm)	quadrante \varnothing (mm)	scala circolare	risoluzione (mm)	Listino €	PREZZO PROMO €
TES01419048	10	58	0:50:100	0,01	72,00	61,00



COMPARATORI A LEVA TESAST

- alta precisione, forza di misura molto bassa ed insensibilità ai campi magnetici
- struttura interamente metallica per una grande robustezza
- misure bidirezionali con inversione automatica
- movimento con dispositivo antiurto
- lettura senza errori grazie alla rotazione sempre identica della lancetta
- quadrante girevole con tasto di misura in metallo duro \varnothing 2 mm, orientabile su 240°
- con rapporto di controllo e dichiarazione di conformità

CODICE	corsa di misura (mm)	quadrante \varnothing (mm)	scala circolare	risoluzione (mm)	Listino €	PREZZI PROMO €
TES01810005	0,8	28	0:0,4:0	0,01	153,00	127,00
TES01810006	0,8	38	0:0,4:0	0,01	163,00	130,00



RUBYTAST

- stesse caratteristiche costruttive dei TESAST, ma dotati di una sfera in rubino resistente \varnothing 2 mm
- adatti all'utilizzo in officina
- cifre più grandi per una migliore leggibilità
- quadrante bianco puro per un maggior contrasto e lettura facilitata del segmento circolare
- con rapporto di controllo e dichiarazione di conformità

CODICE	corsa di misura (mm)	quadrante \varnothing (mm)	scala circolare	risoluzione (mm)	Listino €	PREZZI PROMO €
TES01811000	0,8	28	0:0,4:0	0,01	170,00	144,00
TES01811001	0,2	38	0:100:0	0,002	201,00	161,00



INTERAPID 312

- alta precisione, forza di misura molto bassa e grande corsa di misura
- misure bidirezionali con inversione automatica
- lettura senza errori grazie alla rotazione sempre identica della lancetta ed al contagiri incluso
- quadrante girevole con tasto di misura orientabile su 210°, con posizione angolare di 12°
- con rapporto di controllo e dichiarazione di conformità

CODICE	corsa di misura (mm)	quadrante \varnothing (mm)	scala circolare	risoluzione (mm)	Listino €	PREZZI PROMO €
TES074111366	1,6	37,5	0:40:0	0,01	314,00	266,00
TES074111367	1,6	30	0:40:0	0,01	313,00	265,00
TES074111368	0,4	37,5	0:10:0	0,002	381,00	305,00
TES074111369	0,4	30	0:10:0	0,002	381,00	305,00





CONSEGNA SU RICHIESTA

TAPMATIC

PROMO

APPARECCHIO PORTAUTENSILE CNC PER SBAVARE E SMUSSARE

CARATTERISTICHE E VANTAGGI

- per sbavare e smussare su macchine utensili CNC
- flessibile in compressione ed estensione per sbavare nella parte alta/bassa del pezzo
- la flessibilità dell'utensile permettere di seguire le geometrie anche irregolari del pezzo
- maggiore durata nel tempo grazie alla forza di compressione regolabile
- la forza di compressione od estensione in simultaneo sono ugualmente regolabili aumentando o diminuendo la pressione dell'utensile sul pezzo da lavorare
- pinza ER 11 per montare utensili con gambi da Ø 2,5 a 6,5 mm
- facile utilizzo sulla macchina utensile CNC

NEW!

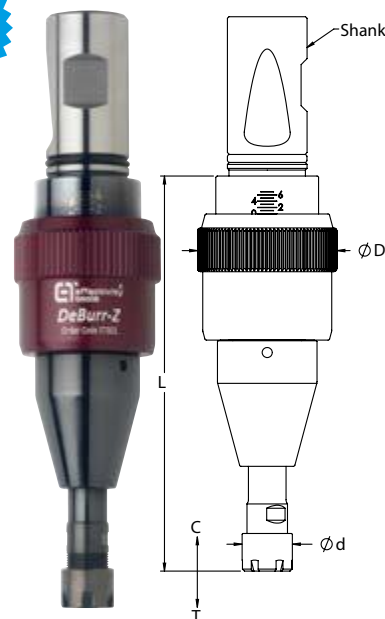

CODICE	codolo (mm)	pinze ER	Max RPM	Compressione C	Estensione T	d	D	L	Listino €	PREZZI PROMO €
57320	20	ER11 (2.5-6.5)	10.000	10	10	16	44	128	2.500,00	1950,00
57325	25	ER11 (2.5-6.5)	10.000	10	10	16	44	128	2.500,00	1950,00

APPARECCHIO DI MARCATURA

CARATTERISTICHE E VANTAGGI

- ideale per macchine a controllo numerico
- per la marcatura di materiali diversi fino a 62 durezza HRC e variazioni di superfici fino a 5mm
- marcatura rapida senza rotazione del mandrino
- programmazione semplice
- la forza marcatura e profondità regolabili
- scala di riferimento della forza di marcatura di facile lettura
- impostazioni 0-7 per aumentare gradualmente la forza di marcatura e senza bisogno di cambiare molle
- refrigerante interno ad alta pressione per una migliore lubrificazione dello stilo
- stilo in metallo duro a lunga durata semplice da cambiare Sono disponibili uni stilo da 90° e 60°

CODICE	codolo (mm)	Listino €	PREZZI PROMO €
57620	20	2.400,00	1850,00
57625	25	2.400,00	1850,00



Scala di riferimento della forza di marcatura

Ghiera di regolazione della forza di marcatura

Facile da sostituire Stilo in metallo a lunga durata

Impostazione 0-7 per marcare tutti i tipi di materiali

Impostazione H per marcatura più profonda o per materiali duri



Tecnologia flessografica unica per una maggiore forza di marcatura senza necessità di cambiare molle



con sistema di refrigerante interno

